

פרט עקרוני להתקנת מפות (1:25)

F 1-1/1-2/1-3/1-4  
 פניה רגועה איד בלבד אקוסימיז וחדום  
 לסיקה של 8500 מל/ק/מאה  
 מנו: 0.55מ/220  
 קול רוח 7.5 ט"ס  
 כולל א-רוח  
 פוח ורוח שלצל ט"ס  
 מנבל מסוגו לנפוח כ-95 ק"ג

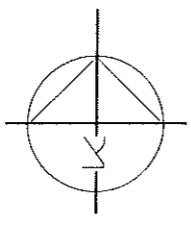
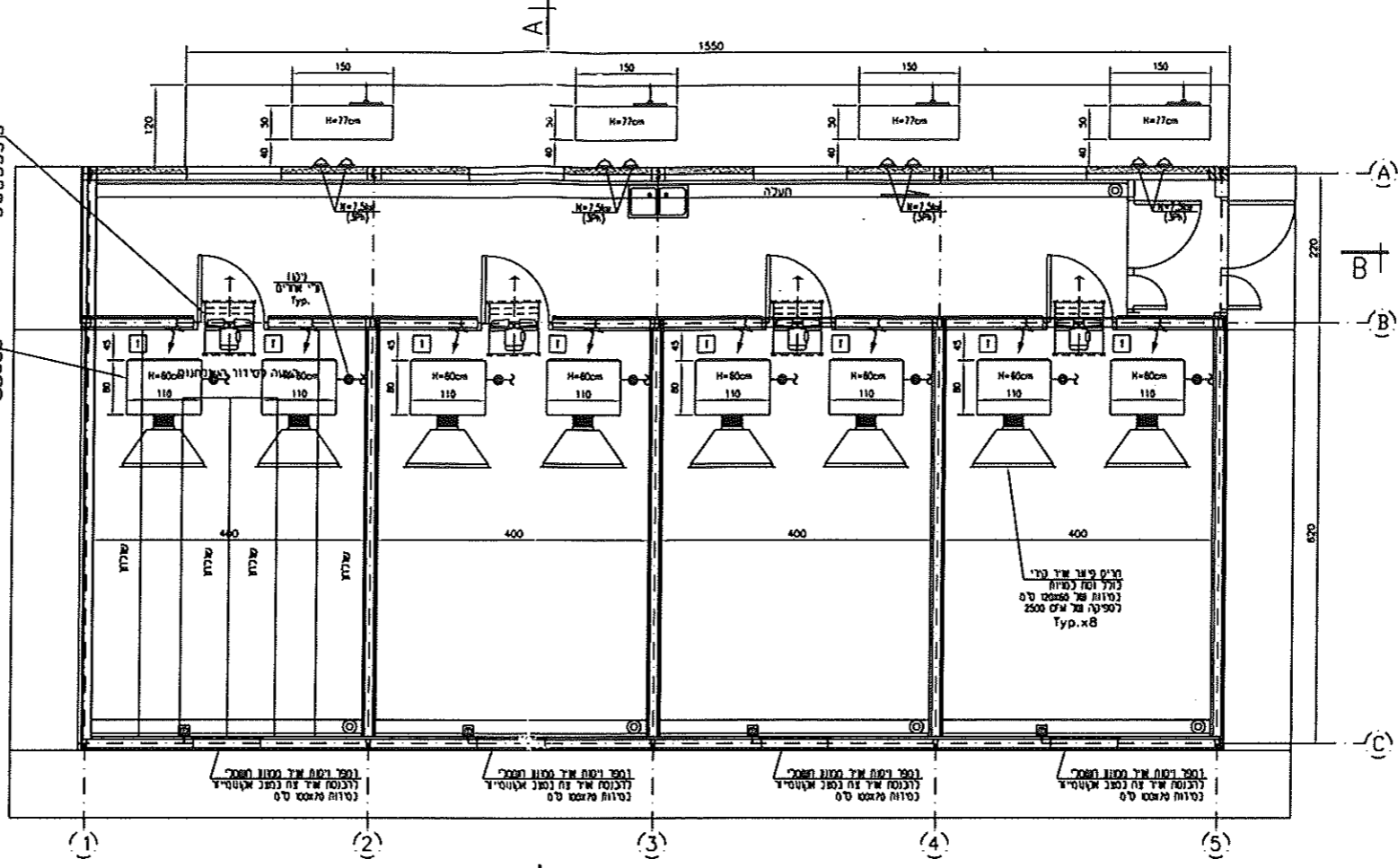

The contractor is responsible for the conformity of all the measures. Do not scale: in doubt, ask!

הבנן אחראי לעמדת כל המידע אינן לטובו מרוכזות. יש קטן, יטה לחדון! Do not scale: in doubt, ask!

NOTES: רגורות:

כביצוע  למכרו  לאישור  כעיון

החברה נוסדה ב-1985 ובעלת מותגים נכבדים ומוכרים כגון: **מכון וולקני-ניח**

סניף מרכז: רחוב וולקני 85, תל אביב 6101000  
 סניף צפון: רחוב וולקני 270, תל אביב 6101000  
 סניף מרכז: רחוב וולקני 753, תל אביב 6101000  
 סניף צפון: רחוב וולקני 270, תל אביב 6101000

טל: 03-9651725  
 פקס: 052-2946956  
 e-mail: volkany@volkany.net.il

טל: 04-8403939  
 פקס: 050-5271333  
 e-mail: volkany@volkany.net.il

טל: 03-9651728  
 פקס: 03-9651728  
 e-mail: volkany@volkany.net.il

מס' חשבו: 1866/11  
 מיוון אויר חדרני חממה  
 מראה כללי

קב: 1:50  
 נש: 01/11  
 יום: 24.9.15

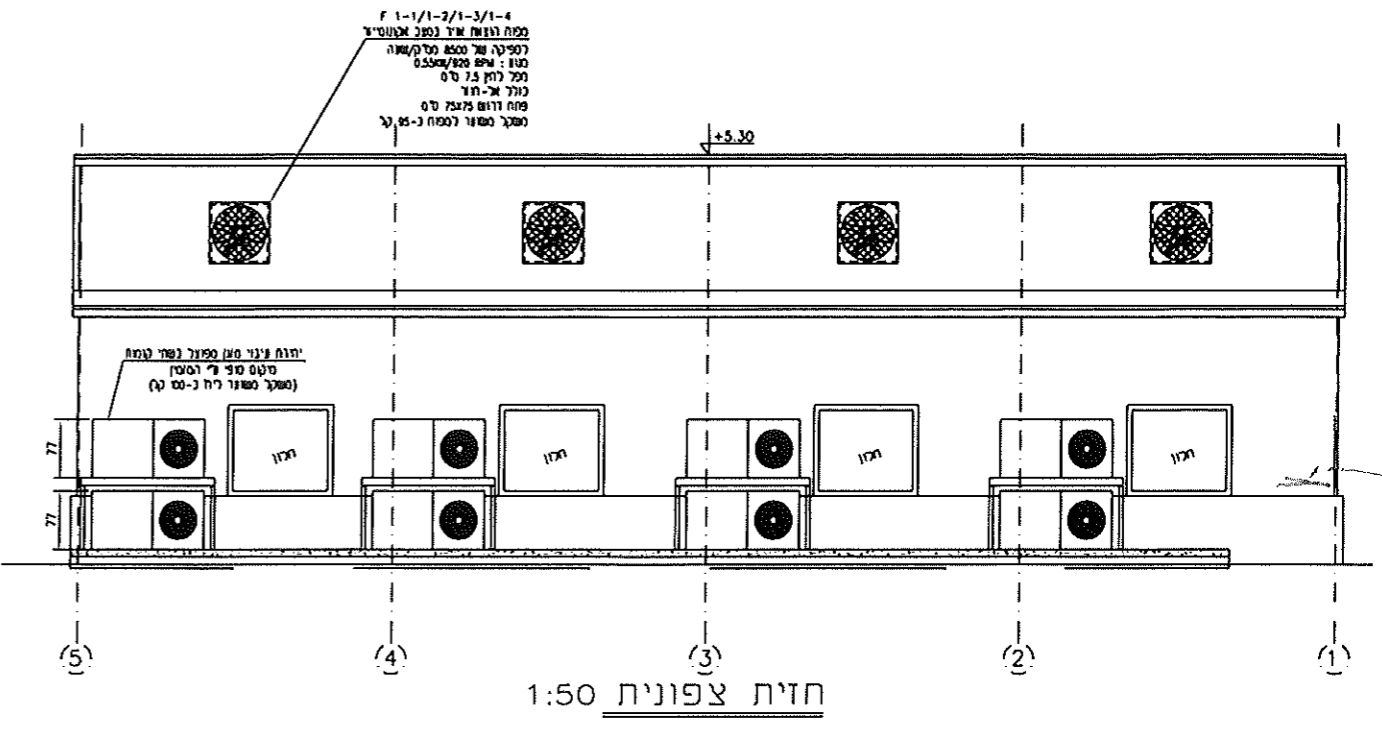
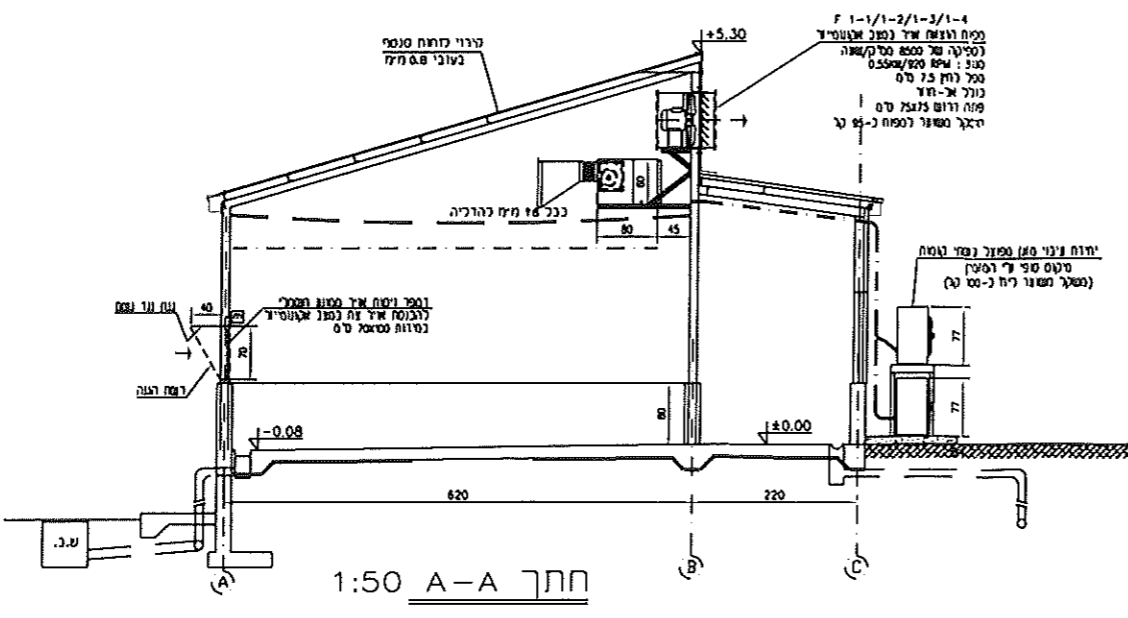

The contractor is responsible for the conformity of all the measures.  
Do not scale :  
In doubt , ask !

הקבלן אחראי לרציפות כל המידות  
אין למדוד מהתוכנית.  
יש ספק , ימיה למתכנן !

NOTES : הערות :

נ"ח פלורסטי אמוס מוגן IP-65 2x58W T8	
שקע CEE 3, א, א, חד פאזי שדה בלתי חיוני	
מפסק מאור כפול/יחיד , גובה התקנה 140 ס"מ	
פרווקטור לד לבן IP65 100W LED	

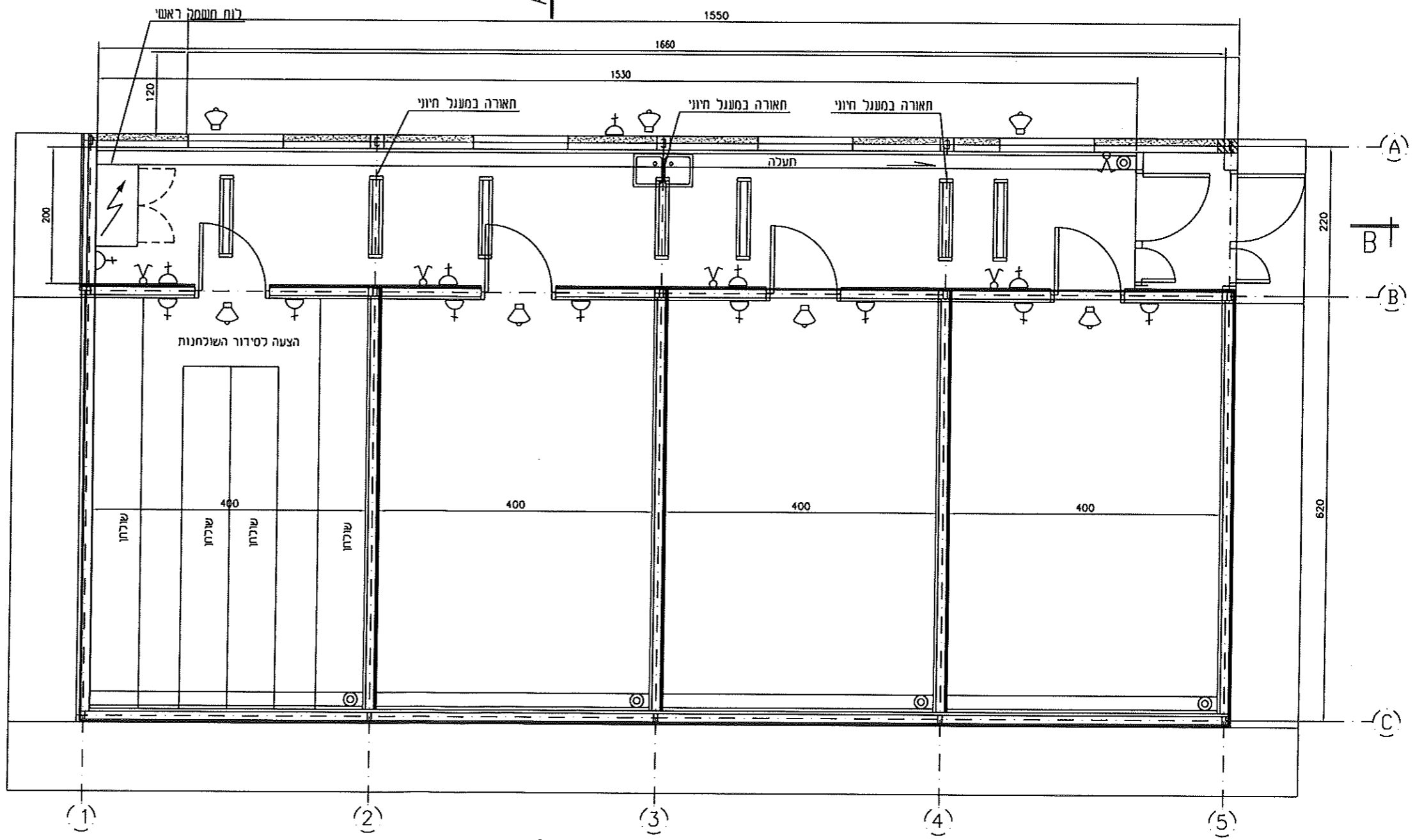

לעיון  לאישור  למכרו  לביצוע

החוכנית נערכה ע"י חבר איגור האקדמאים  
העצמאיים במקצועות ההורטה האודיכליות  
והטכנולוגיה בישראל  
מספר חבר 4856 / 40005

מס'	חש"ר	7.10.15	תוספת שקעים בחורים ומפסק חאורה לפירוט
8			
7			
6			
5			
4			
3			
2			
1			

סניף צפון  
רח הנגלי 1  
קרית ביאליק 27019  
מל: 04-8403939  
פלאפון: 050-5271331  
פקס: 04-8403941  
e-mail: kor\_oz@netvision.net.il

סניף מרכז  
רח זכובינסקי 65  
ראשון לציון 75218  
מל: 03-9651775  
פלאפון: 052-2946956  
פקס: 03-9651728  
e-mail: borefi@zahav.net.il

מס' התוכנית	1866/12
מיקום עקרוני לתאורת חדר	
מפסקים ושקעים מראה כללי	
קמ.	1:50
שם	גלית
נדב	צביקה
חש"ר	24.9.15

The contractor is responsible for the conformity of all the measures.  
Do not scale!  
In doubt, ask!

הקבלן אחראי להחמאת כל המידות  
אין למדוד מהתוכנית  
יש ספק, יפנה למתכנן!

NOTES : הערות :

לעיון  לאישור  למכרז  לביצוע

התוכנית נערכה ע"י חבר איגוד האקדמאים  
העצמאיים במקצועות ההנדסה האדריכלות  
והטכנולוגיה בישראל  
מספר חנר 40005 / 4856

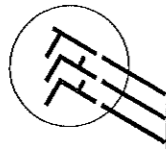

8		
7		
6		
5		
4		
3		
2		
1		
מס'	תאריך	שנויים

סניף צפון רח' הגניל 1 קרית ביאליק 27019  
סניף מרכז רח' ז'בוטינסקי 65 ראשון לציון 75218  
טל: 04-8403939  
פלאפון: 050-5271331  
פקס: 04-8403941  
e-mail: kor\_02@netvision.net.il

סניף מרכז רח' ז'בוטינסקי 65 ראשון לציון 75218  
טל: 03-9651775  
פלאפון: 052-2946956  
פקס: 03-9651728  
e-mail: bareli@zohov.net.il

בשפואק ח.בראלי מהנדסים יועצים כתיב

מכון וולקני-גילת

מס' התוכנית	1866/13
המ	ערטט גלית
בדק	צביקה
תאריך	24.9.15

הפעלות ואינדיקציות לעבודה ותקלה

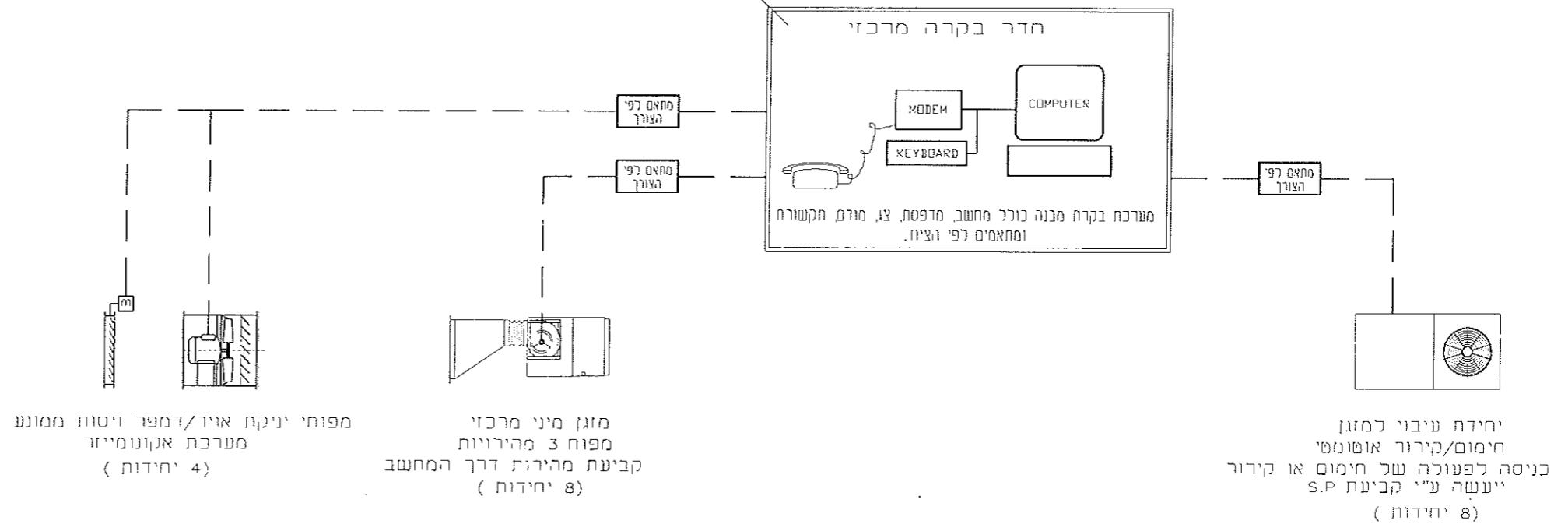

The contractor is responsible for the conformity of all the measures.  
Do not scale!  
In doubt, ask!

הקבלן אחראי להתאמת כל המידות  
אין למדוד מהתוכנית.  
יש ספק, יפנה למתכנן!

NOTES : הערות :

לעיון   
  למכרז   
  לאישור   
  לביצוע

החוכנית נערכה ע"י חבר איגוד האקדמאים  
 העצמאיים במקצועות ההנדסה האדריכלות  
 והסבולוגיה בישראל  
 מספר חבר 4856 / 48005

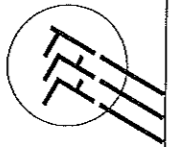

8  
7  
6  
5  
4  
3  
2  
1

מס' תאריך שניים

סניף מרכז רח' ז'בוטינסקי 65 ראשון לציון 75218 טל: 03-9651775 פלאפון: 052-2946956 פקס: 03-9651728 e-mail: bareli@zahav.net.il		סניף צפון רח' הגליל 1 קריית ביאליק 27019 טל: 04-8403939 פלאפון: 050-5271331 פקס: 04-8403941 e-mail: kor_oz@netvision.net.il
--	--	---

מכון וולקני-גילת

חסי התיכנית	מס' 1866/14
חמ	סכמת אקונומיזר עקרונית
שדטש	מיזוג איר חדרי חממה
גלית	
בדק	
צביקה	
תאריך	24.9.15

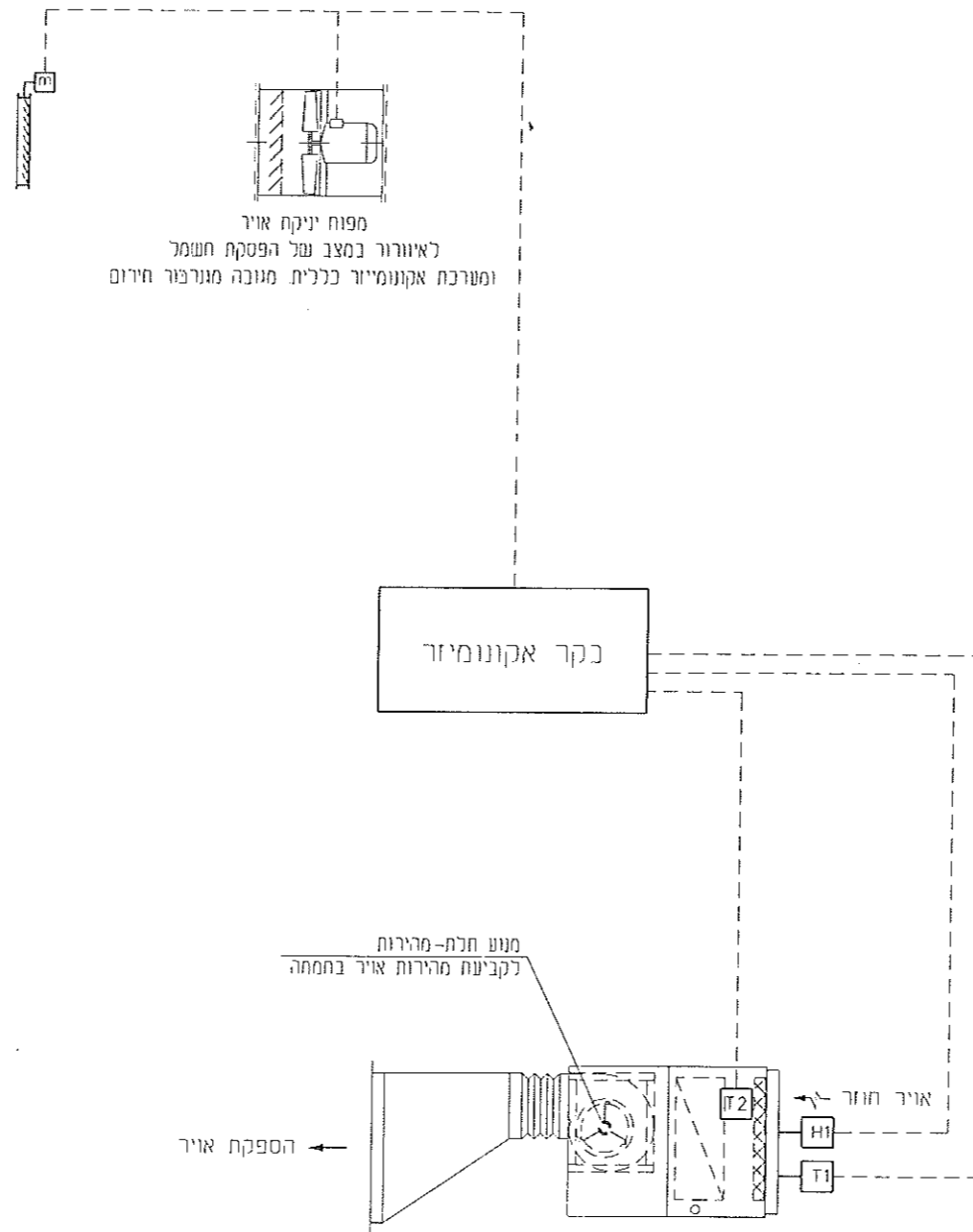

H רגש לחות } אפשר לפעמים להשתמש גם  
 T רגש שמפי } ברגש אנטלפיה

הערה: כל המדפים פרופורציונאליים.

אקונומיזר מפוקד ע"י אנטלפיה

The contractor is responsible for the conformity of all the measures.  
 Do not scale :  
 in doubt , ask !

הקבלן אחראי להתאמת כל המידות  
 אין למדוד מהתוכנית:  
 יש ספק, יפנה למתכנן !

NOTES : הערות

לעיון  למכרז  לאישור  לביצוע

התוכנית נערכה ע"י חבר איגוד האקדמאים  
 העצמאיים במקצועות ההנדסה האדריכלות  
 והטכנולוגיה בישראל  
 מספר חבר 4856 / 40005

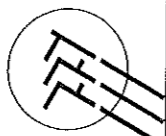

8	
7	
6	
5	
4	
3	
2	
1	
מס'	תאריך
	שניים

סניף צפון רח' הנגילי 1 קרית ביאליק 27019  
 סניף מרכז רח' ז'בוטינסקי 65 ראשון לציון 75218  
 03-9651775 טל: 04-8403939 טל:  
 052-2946956 פלאפון: 050-5271331 פלאפון:  
 03-9651728 פקס: 04-8403941 פקס:  
 e-mail: boreli@zohov.net.il e-mail: kor\_az@netvision.net.il

**קור טו**  
 בשפאץ חבראלי מהנדסים יועצים בניין

מכון וולקני-גילת

מס' תוכנית	1866/15
קמ	-
שרטט	גלית
בדק	צביקה
תאריך	24.9.15

סכמת הזנות חשמל מערכת מיזוג אוויר חממות

